

PROTECH®

Camera View Finder

VF-43W

Operating Instructions

取扱説明書

Before operating the unit, please read this manual thoroughly and retain it for future reference.

Table of contents 目次

Please follow it by all means to have you use it safely 安全にお使いいただくために必ずお守りください	3~7
A request in the use ご使用にあたってのお願い	3~7
Name and operation of each part 各部名称と働き	8~10
The main body 本体	8~9
Universal Head 10UH	10
Main operation method 主な使用方法	11
Outside view 外形図	12
Main specifications 主な仕様	13



Attention on safety

Please guard.



The case where it is used by professional Tec commodity common optional AC is contained.

It explains the guard without fail to prevent the damage to harm and the property to the person and other people who use it beforehand as follows.

- It divides in the following table, and it explains the level of harm and the damage caused when a usage wrong as the content of the display is disregarded is done.



	Warning	The column of this display is "The possibility of owing the death or the serious injury, etc. is assumed" content.
	Attention	The column of this display is "The possibility that only the possibility or the physical loss or damage in which the trouble is owed occurs is assumed" content

- It divides by the following picture display, and it explains the kind of the guarded content. (The following are one picture display example.)

	Such a picture display is an attentive "Attention rousing" content that wants to hold.
	Such a picture display is "Prohibition" content that cannot be done.
	Such a picture display is "Compulsion" content executed without fail.





About the installation

 Warning

	It doesn't put it on an unstable place.		A heavy thing is not put on the power supply code.		It doesn't set it up in the water place.
Prohibition		Prohibition		Water place use prohibition	

About the processing in abnormal circumstances

 Warning



	When this machine is dropped or is damaged, the power on/off switch is cut.		When water etc. enter in this machine, the power on/off switch is cut.		When the foreign body enters in this machine, the power on/off switch is cut.
The power supply is pulled out.		The power supply is pulled out.		The power supply is pulled out.	
	Smoke has risen, and when it is abnormal of hearing a strange smell and the sound etc. the power on/off switch is cut.		When the power supply code hurts, it exchanges it.		
The power supply is pulled out.		Compulsion			

安全上の注意 必ずお守りください。



日本ビデオシステム商品共通 別売ACで使用される場合を含む

お使いになる人や他の人への危害、財産への損害を未然に防ぐため、必ずお守りいただくことを、次のように説明しています。

■表示内容を無視して誤った使い方をした時に生じる危害や損害の程度を次の表で区分し、説明しています。



	警告	この表示の欄は「死亡または重傷などを負う可能性が想定される」内容です。
	注意	この表示の欄は「障害を負う可能性または物的損害のみが発生する可能性が想定される」内容です。

■お守りいただく内容の種類を、次の絵表示で区分し、説明しています。(下記は、絵表示の一例です。)

	このような絵表示は、気をつけていただきたい「注意喚起」内容です。
	このような絵表示は、してはいけない「禁止」内容です。
	このような絵表示は、必ず実行していただく「強制」内容です。





設置について

警告

<p>■不安定な場所におかない！</p>  <p>落ちたり、倒れたりして、けがの原因となります。</p> <p>禁止</p>	<p>■電源コードに重い物を乗せない！</p>  <p>下敷にならないよう注意してください。コードが傷ついて、火災・感電をおこすおそれがあります。</p> <p>禁止</p>	<p>■水場に設置しない！</p>  <p>火災・感電の原因となります。</p> <p>水場使用禁止</p>
---	--	---

異常時の処理について

警告

<p>■本機を落としたり、破損した場合は電源スイッチを切り、電源を抜く！</p>  <p>そのまま使用すると、火災・感電をおこすおそれがあります。</p> <p>電源を抜く</p>	<p>■本機の内部に水などが入った場合は、電源スイッチを切り、電源を抜く！</p>  <p>そのまま使用すると、火災・感電をおこすおそれがあります。</p> <p>電源を抜く</p>	<p>■本機の内部に異物が入った場合は、電源スイッチを切り、電源を抜く！</p>  <p>そのまま使用すると、感電・事故をおこすおそれがあります。◎お買い上げの販売店に御相談ください。</p> <p>電源を抜く</p>
<p>■煙りが出ている、変なおいや音が出る等の異常状態の場合は、電源スイッチを切り、電源を抜く！</p>  <p>電源を抜く</p>	<p>■電源コードが痛んだ場合は、交換する！</p>  <p>そのまま使用すると、感電・事故をおこすおそれがあります。◎お買い上げの販売店に御相談ください。</p>	

About use

Warning

 <p>Neither a container where water entered on this machine nor a small metallic thing are put.</p> <p>Prohibition</p>	 <p>The foreign body is not inserted, and not dropped from the opening of the equipment.</p> <p>Prohibition</p>	 <p>This machine is not remodeled.</p> <p>Resolution prohibition</p>
 <p>It doesn't use it in the water place.</p> <p>Water place use prohibition</p>	 <p>Neither the back cap, the cabinet nor the cover, etc. of this machine are removed.</p> <p>Resolution prohibition</p>	 <p>It is done to wet the equipment and watertight.</p> <p>Prohibition</p>

About use

Attention

About maintenance

 <p>A heavy thing is not put on this machine.</p> <p>Prohibition</p>	 <p>It doesn't take this machine.</p> <p>Prohibition</p>	 <p>When maintaining it, the switch is turned off for safety.</p> <p>The power supply is pulled out.</p>
 <p>When not using it, the power supply is pulled out for safety.</p> <p>The power supply is pulled out.</p>	 <p>The power supply is pulled out, and an external code is removed when moving.</p> <p>The power supply is pulled out.</p>	 <p>The consultation of an internal cleaning is : to the shop about once a year.</p> <p>Compulsion</p>

About after-sales service

Our product is a free repair guarantee of one year.
(I hope the carriage etc. in the customer's share.)







It does to a repair for a fee for the commodity that passes a free guaranteed term.

Please request the repair to the shop or our support center of purchase.

安全上の注意 必ずお守りください。

使用方法について







警告

<p>■本機の上に水の入った容器、小さな金属物を置かない！</p>  <p>こぼれて、本機内部に入ると、故障や事故をおこすおそれがあります。</p> <p>禁止</p>	<p>■機器の開口部から異物を差し込んだり、落とし込んだりしない！</p>  <p>火災・感電の原因となります。</p> <p>禁止</p>	<p>■本機を改造しない！</p>  <p>火災・感電の原因となります。</p> <p>分解禁止</p>
<p>■水場で使用しない！</p>  <p>火災・感電の原因となります。</p> <p>水場使用禁止</p>	<p>■本機の裏フタ・キャビネット・カバー等をはずさない！</p>  <p>感電の原因となります。点検・整備・修理は販売店にご依頼ください。</p> <p>分解禁止</p>	<p>■機器がぬれたり、水が入らないようにする！</p>  <p>火災・感電をおこすおそれがあります。雨天・霧中・海岸・水辺での使用は特にご注意ください。</p> <p>禁止</p>

使用方法について

注意

お手入れについて

<p>■本機の上に重い物を置かない！</p>  <p>バランスがくずれて、落下して、けがの原因となります。</p> <p>禁止</p>	<p>■本機に乗らない！</p>  <p>倒れたり、こわれたりして、けがの原因となります。</p> <p>禁止</p>	<p>■お手入れの際は安全のため、スイッチを切り、電源を抜く！</p>  <p>感電の原因となる場合があります。</p> <p>電源を抜く</p>
<p>■使用しない時は、安全のため電源を抜く！</p>  <p>火災・感電の原因となります。</p> <p>電源を抜く</p>	<p>■移動させる場合は、電源を抜き、外部のコードをはずす！</p>  <p>コードが傷つき、火災・感電の原因となります。</p> <p>電源を抜く</p>	<p>■1年に1度くらいは、販売店に内部掃除の相談を！</p>  <p>本機の内部にほこりがたまったら、使用し続けると、火災・故障の原因となる場合があります。</p>

Precaution 注意事項

The panel may be cracked and has no image when the load is added.
パネルに負荷を加えると割れたり映らなくなります。

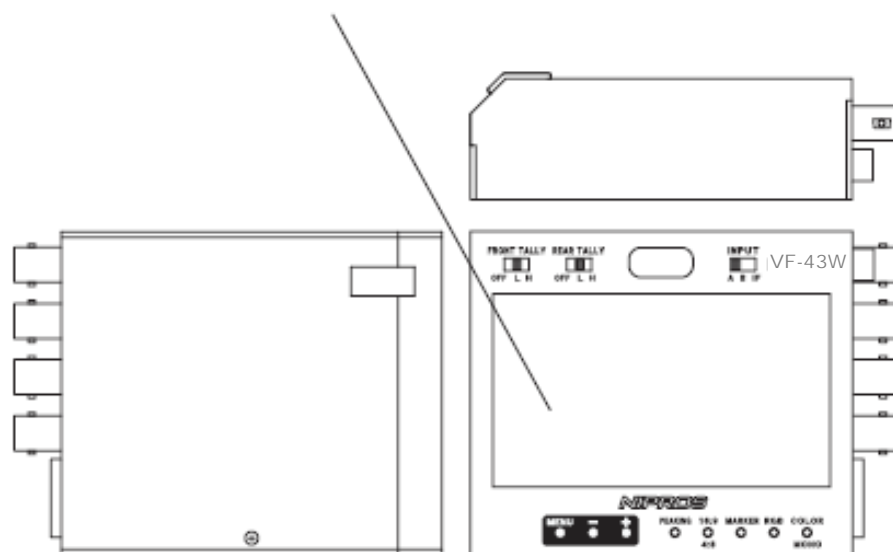

Accept a tally input signal with DC5V only.
TALLYは入力5Vです。それ以外は使用できません。

Only a dedicated cable can be used.
専用ケーブルのみ使用可能です。

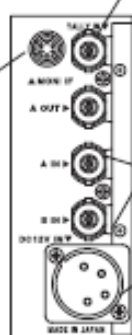

For a composite only.
コンポジット専用です。

For DC12V power only.
12V専用です。

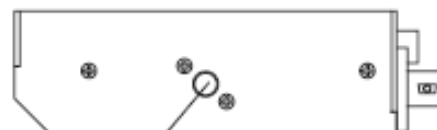

Don't lift up the monitor attached to a camera.
The monitor may be damaged.
カメラにつけたままモニターを持つと破損する場合があります。

- ※Do not open the inside excluding a qualified personnel.
It is very dangerous because there is a highvoltage portion.
※専門の技術者以外は中を開けないで下さい。高圧部分があり危険です。
- ※Stop the use promptly if you feel something strange.
※何か異常を感じたら直ちに使用を停止して下さい。

各部名称と働き

Names and Functions

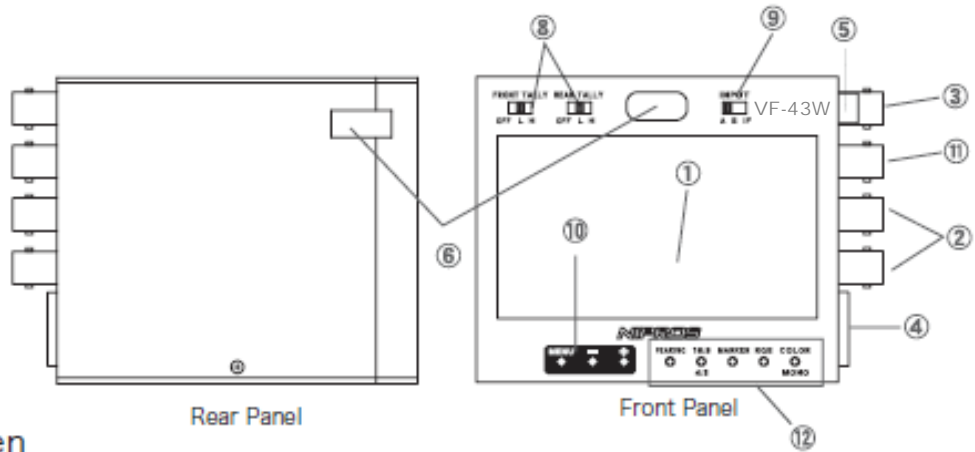

① Screen

① 画面

Screen 4.3 inch liquid crystal
4.3インチ液晶 (16:9)

② VIDEO IN A/B connector

② VIDEO INコネクタ

Input a composite signal
コンポジットビデオ入力用BNCコネクタ

③ TALLY IN connector

③ TALLY INコネクタ

Input a tally signal
タリー入力用BNCコネクタ ON=5V (シリーズ270Ω)

④ DC12V IN connector

④ DC12V INコネクタ

Input DC12V power
入力電源DC12V

⑤ MONI IF connector

⑤ MONI IFコネクタ

Input the monitor output signal of a camera adortor with 6P connector.
6Pコネクタ (電源、タリー、ビデオ信号)

⑥ Tally display LED

⑥ タリー表示LED

Lights up when a tally signal is recieved.
タリー表示LED、液晶側×1、背面×1

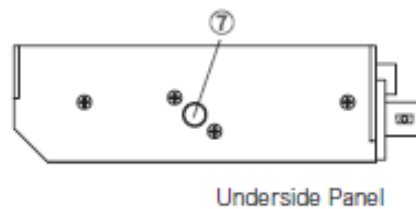

Underside Panel

Connector Panel

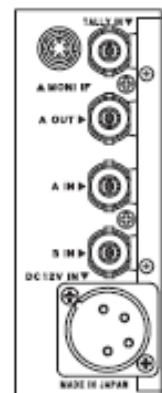

MONI I/F 入出力端子

1	GND	
2	+12V IN	約150mA
3	SG	
4	VIDEO IN	1VPP
5	TALLY IN	0V=ON
6	-	

⑦ 1/4 inch screw hole

⑦ 固定ネジ穴 (1/4インチネジ穴)

Fix the mini monitor with the supplied universal head.

⑧ Tally select switch

⑧ タリー切り替えスイッチ

Selects to the three positions of OFF, LOW, HI.
タリー切り替えスイッチ。OFF、LOW、HIの3段切り替え

⑨ INPUT select switch

⑨ 入力切り替えスイッチ

Select the input signal of A, B(Composite signal)or MONI IF.
入力切り替えスイッチ。コンポジット信号A、B、MONI I/Fの3段切り替え

⑩ MENU ボタン

⑩ MENU button

Select a menu to adjust the level of PEAKING,HUE,
CONTRAST,and CROMA.

⑪ VIDEO OUT A connector

⑪ VIDEO OUT A コネクタ

Out put the video signal of INPUT A connector
ビデオ入力Aのスルーアウト

⑫ Function button

⑫ 機能ボタン

・PEAKING button

Selects a peaking image or un-peaking image.

・16:9/4:3 Select button

Selects 16:9 size or 4:3 size.

・MARKER button

Selects the flamesize

・R.G.B Select button

Selects red only,green only and blue only function.

・COLOR/MONO select switch

Selects a color image or a monochrom image .

ピーキング

メニューボタンよりピーキングのレベルが変更できます。

16:9/4:3切替スイッチ

16:9/4:3切替ができます。

マーカースイッチ

16:9 90%枠 4:3枠の表示が可能です。

(表示中は枠内が約5パーセント輝度が暗くなります)

ブルーオンリー機能(レッド/グリーン)

ブルーオンリー機能を搭載しています。

カラーモノクロセレクトスイッチ

カラーモノクロのセレクトが可能です。

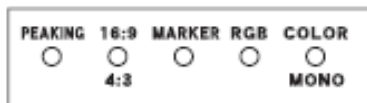

Name and operation of each part 各部名称と働き

Universal Head

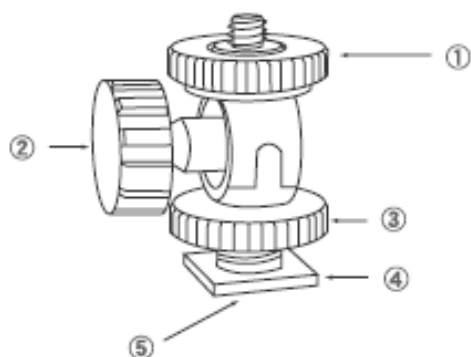

① Monitor LOCK knob
① モニター固定ネジ

② Angle adjustment knob
② 角度調整固定ネジ

③ Slide-Shoe LOCK knob
③ アクセサリーシュー固定ネジ

④ Slide-shoe
④ スライドシュー

⑤ 1/4 inch screw hole
⑤ 1/4インチネジ穴

Main operation method 主な使用方法

1. Fix the universal head to the screw hole on the bottom panel of VF-43W.
1. 小型モニター下部の1/4インチ固定ネジ穴にモニター固定ネジで固定します。

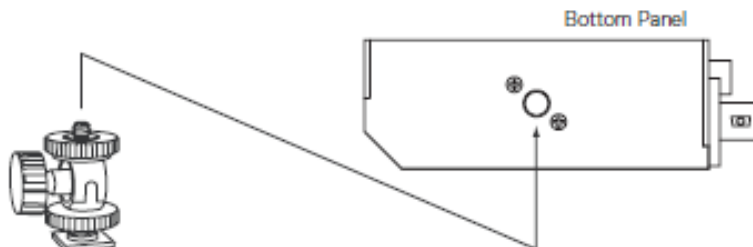

2. Make VF-43W slide to the stop position of the accessory-shoe of a camera and tighten the Slide-Shoe lock knob to fix VF-43W.
Loosen the angle adjustment lock knob and adjust the angle of VF-43W so that the monitor is easy to see. Then tighten the knob again.
2. カメラのアクセサリシューの止まる位置までスライドさせます。シューから抜けないようにシュー固定ねじで固定します。角度調整固定ねじを緩めてモニターの見やすい位置が決まった後、再度固定ねじを締めます。

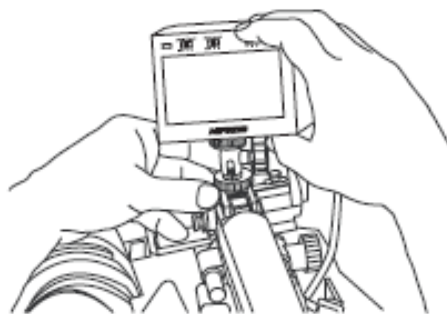

3. Connect VF-43W to PS-270 with the supplied 6 pin cable.
3. PS-270SHDGとLVM-43WをVC-450(6Pケーブル)で接続します。

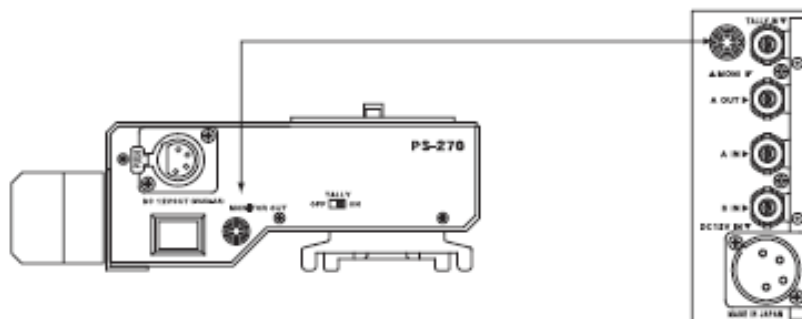

Outside view 外觀図

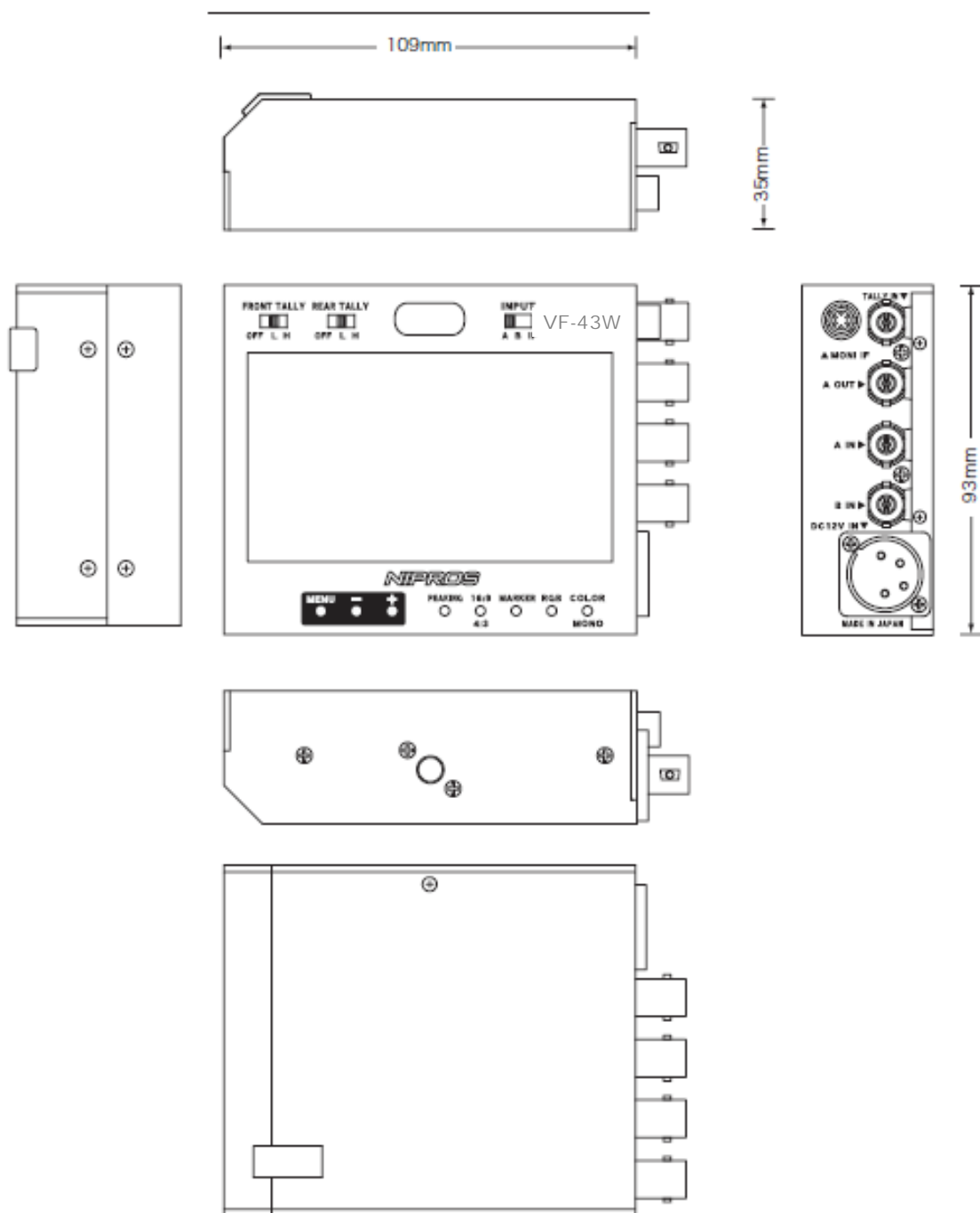

dimensions (unit: mm)
外形寸法図(単位:ミリ)

主な仕様 Main specifications

入力部 Input		一般 General	
映像 Video	コンポジットBNCx2 1Vp-p 75Ω CompositeBNCx2 1Vp-p 75Ω	電源入力 Power	キャノン4PオスDC12V 消費電力約3W XLR-4P type maleDC12V Dissipation power about 3W
タリー入力 Tally Input	BNCx1		
MONI I/F	6Px1 (電源及びタリー、ビデオ信号) 6Px1 (Power and Composite)	外形寸法 Dimension	109x93x35mm(幅x高さx奥行) 109x93x35mm(WxHxD)
出力部 Output		動作温度 Operating temperature	0°~40°C
表示 Display	4.3インチ液晶 4.3 Inch liquid crystal display	付属品 Accessory	取扱説明書 Operation Manual
その他 Other	タリー表示LEDx2 Tally LEDx2	質量 Weight	約300g about 300g